



SYMBOL
Enterprise Ltd.

欣寶企業有限公司

產品使用說明書

Product Menu Structure



LSB106

目錄

1、 產品使用前說明.....	1	10、 系統設定	
2、 產品功能簡介.....	2	10-1 語言.....	14
3、 產品清單.....	3	10-2 音量.....	14
4、 鎖體各部件名稱.....	4	10-3 亮度.....	14
5、 燈號說明&觸控按鍵.....	5	10-4 安全模式.....	14
6、 旋鈕操作說明.....	6	10-5 上鎖模式.....	15
7、 快速入門指南.....	7	10-6 逾時模式.....	15
8、 管理者		10-7 通道模式.....	15
8-1 修改管理者密碼.....	8	10-8 恢復原廠設定.....	16
8-2 新增管理者指紋.....	9	11、 版本資訊.....	17
8-3 刪除管理者指紋.....	9	12、 其他說明事項.....	17
8-4 新增管理者卡片.....	9	13、 保固條款.....	18
8-5 刪除管理者卡片.....	9	14、 產品規格.....	20
9、 使用者		15、 鎖芯規格搭配門厚尺寸表.....	21
9-1 新增使用者密碼.....	10	16、 產品保固卡.....	22
9-2 刪除使用者密碼.....	10		
9-3 刪除全部使用者密碼.....	10		
9-4 新增一次性密碼.....	11		
9-5 刪除一次性密碼.....	11		
9-6 新增使用者指紋.....	12		
9-7 刪除使用者指紋.....	12		
9-8 刪除全部使用者指紋.....	12		
9-9 新增使用者卡片.....	13		
9-10 刪除使用者卡片.....	13		
9-11 刪除全部使用者卡片.....	13		

◆ 1、產品使用前說明

- ◆ 本產品安裝後，請先進行開門方向定位(執行完開門方向定位後把手按鈕會暫時失效，直到修改管理者密碼)。
方法一：① 將門片及鎖匣維持開啟狀態 ② 按壓一次把手按鈕進行定位
方法二：① 將門片及鎖匣維持開啟狀態 ② 喚醒觸屏按『#』進行定位
- ◆ 門鎖出廠設定為**手動上鎖模式**，僅能使用**鑰匙**、**旋鈕**執行上鎖或解鎖，更改管理者密碼後才能啟用所有功能。
- ◆ 本產品的設計和製造是為了確保人身安全，使用不當可能會導致人身傷害或財產損失。
- ◆ 請遵守安裝、使用和維修程序。
- ◆ 此款門鎖為一種精密電子設備。在產品運行之前，應閱讀所有安全和操作說明。
- ◆ 該產品設計僅用於室內和具有防潑水區域使用。
- ◆ 產品損壞需要重新安裝及維修時，請聯絡合格的維修人員提供所需的維修服務。
- ◆ 在安裝之前，請與本地經銷商協助檢查您的安裝條件，因為您的安裝條件可能與此鎖符合的標準不同。
- ◆ 本產品的保修範圍不包括因門片瑕疵、安裝維修、儲放不當所造成的原因(**電子機構**、**外力破壞**)。
- ◆ 運輸和搬運、普通磨損、誤用、濫用事故、未經授權的維修或未經授權的維修部件而造成的損壞。
- ◆ 除非安裝產品，否則未經公司書面同意，禁止自行拆裝、返工和逆向返工。
- ◆ 在產品和本手冊中使用或出現的商標、商品名稱、設計、版權、專利和其他專有權應仍為製造商的專有財產，不得以任何形式複製或使用，除非經公司書面同意授權。
- ◆ 本產品限用3號鹼性電池。長時間不使用電子鎖，必須卸下電池，以免漏液。電子鎖若未使用電池時，務必隨身攜帶機械鑰匙。**電池請勿混裝品牌或使用非鹼性電池(如：充電電池、碳鋅電池...等)**。
- ◆ 產品清潔時，請使用清水清潔，切勿使用漂白水、次氯酸水等刺激性、揮發及腐蝕性液體擦拭。

◇ 2、產品功能簡介

雙重驗證

使用兩種已登錄的解鎖方法分別進行驗證，增加開鎖安全等級。

鍵盤安全

有不同鍵盤模式可選擇，防止偷窺並能消除指紋殘留的風險。

手動上鎖

解鎖後需自行從門外按壓# 或從門內按壓把手按鈕上鎖。

(未更改管理者密碼前，僅能使用鑰匙或旋鈕執行上鎖或解鎖)

自動上鎖

門片關上後2-3秒鎖匣將會自動上鎖。

逾時模式

自動上鎖模式下，若門片超過15秒未關上，將會出現語音提示“門未關閉”，直到門片關上。

通道模式

此模式開啟後，鎖匣會一直維持在常開狀態，無須使用密碼、指紋、卡片解鎖。

隱私模式

暫時禁止所有人的進入權限，僅能使用管理者密碼或鑰匙開啟門鎖。

一次性密碼(臨時密碼)

可設置一次性密碼，提供人員一次性進出。

兩段式上鎖

把手連續按壓兩下 或 # 字連續按壓兩次，可啟動兩段式上鎖增加鎖栓長度，提高安全性。

機械鑰匙緊急開鎖

當遇到電池沒電或其它問題時，可以使用機械鑰匙緊急開鎖。

電量提示

當電池低電壓時，語音會進行播報提醒。

省電開關

可以將前面板所有功能關閉。

3、產品清單

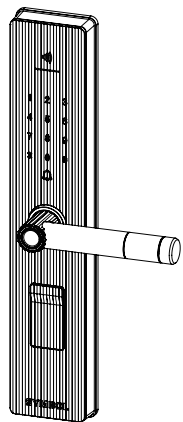

● 室外鎖體
(前本體)

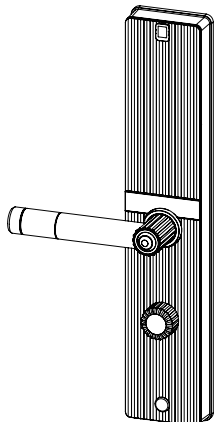

● 室內鎖體
(後本體)

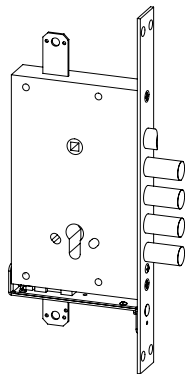

● 鎖匣

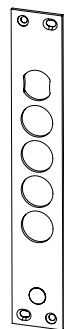

● 導向片



● 說明書&保固卡



● 方鋼/鎖芯轉片畫線治具



● 方鋼

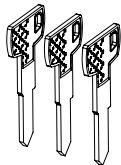

● 鑰匙

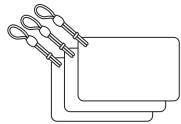

● 感應卡

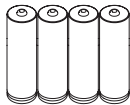

● 3號鹼性電池

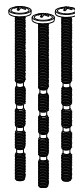

● 螺絲



● 自攻螺絲



● 安裝輔助套管



● 備用螺絲



● 安裝輔助擋片

4、鎖體各部件名稱

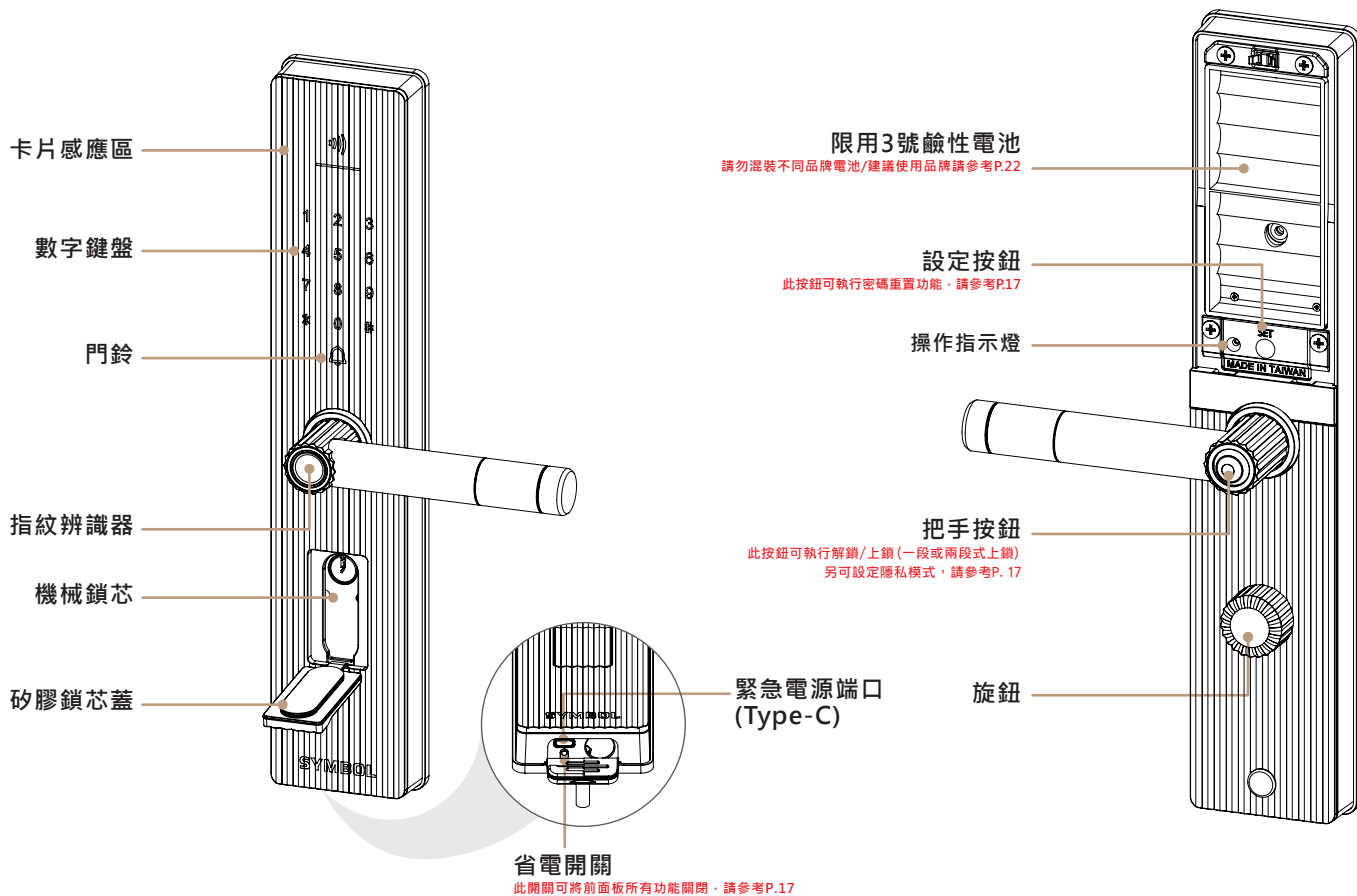

5、燈號說明&觸控按鍵

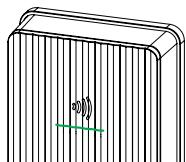

— 解鎖、操作成功

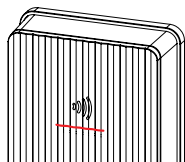

— 上鎖、操作失敗

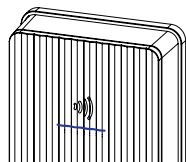

— 設定模式

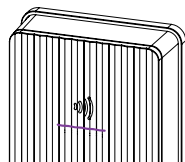

— 雙重驗證模式

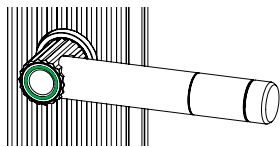

○ 辨識成功

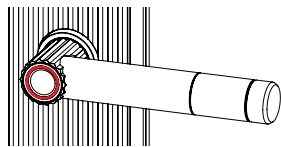

○ 辨識失敗

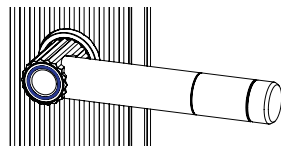

○ 辨識中



(1) 下一步、確認

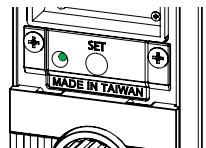

● 解鎖

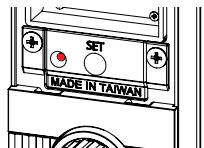

● 上鎖

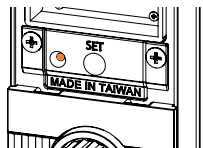

● 恢復出廠密碼



(1) 上一頁、退出、取消

6、旋鈕操作說明

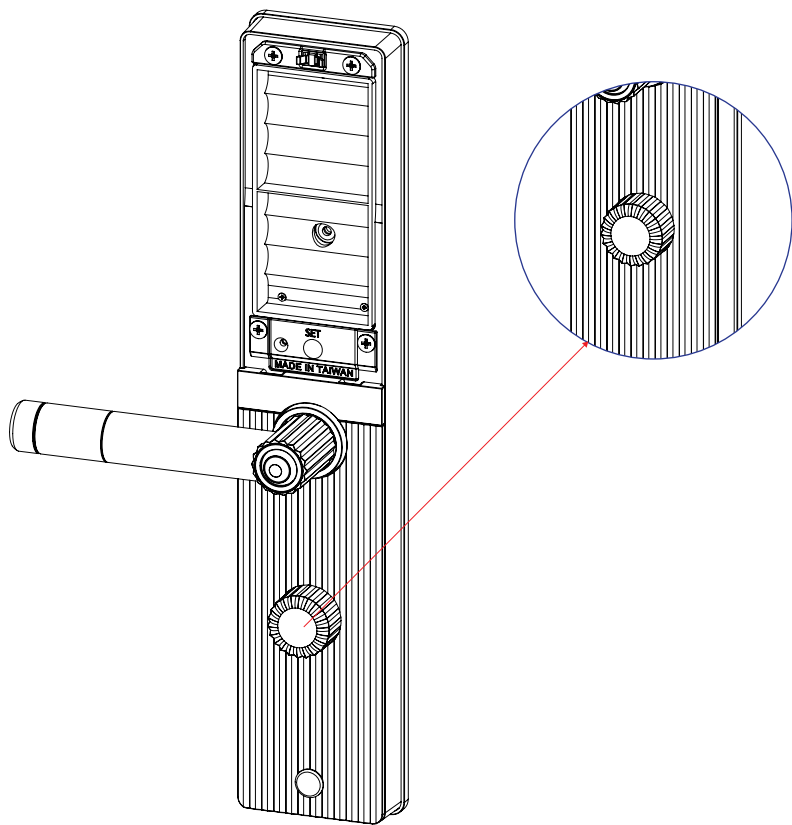

功能 室內手動上鎖 或 解鎖

操作 一段上鎖：旋轉1圈

兩段上鎖：旋轉2圈

注意

若遇到使用鑰匙開啟門鎖後無法將鑰匙拔除時，請依下列步驟操作：

1. 先使用鑰匙將門片開啟，並維持在開啟狀態
2. 將鑰匙向外旋轉半圈(此時鎖栓會微微凸出)
3. 拔除鑰匙
4. 使用旋鈕將鎖栓完全收回

完成上述操作後，即可排除此異常狀況

7、快速入門指南 / 功能說明

進入管理選單：打開電池盒蓋，按設定按鈕，輸入管理者密碼後按#鍵。

產品出廠的管理者密碼為『123456』，使用者密碼為『000000』。更改管理者密碼後，才能進行本機所有功能設定。

更改管理者密碼前(出廠狀態)



更改管理者密碼後

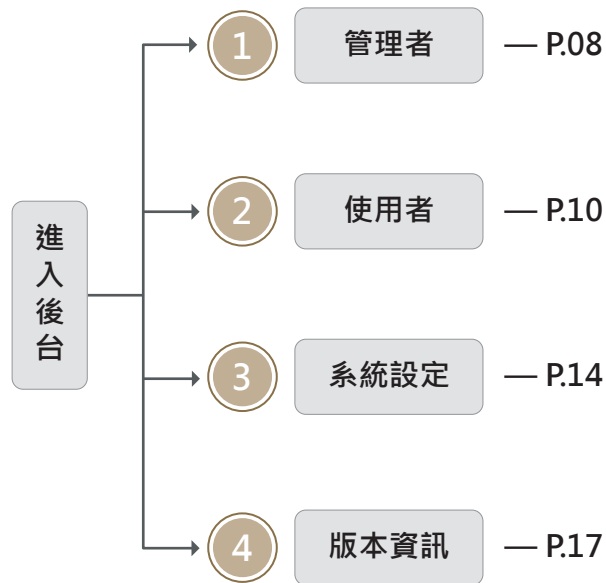

8、操作說明 / 管理者

產品出廠的管理者密碼為『123456』，使用者密碼為『000000』。更改管理者密碼後，才能進行本機所有功能設定。

8-1 修改管理者密碼

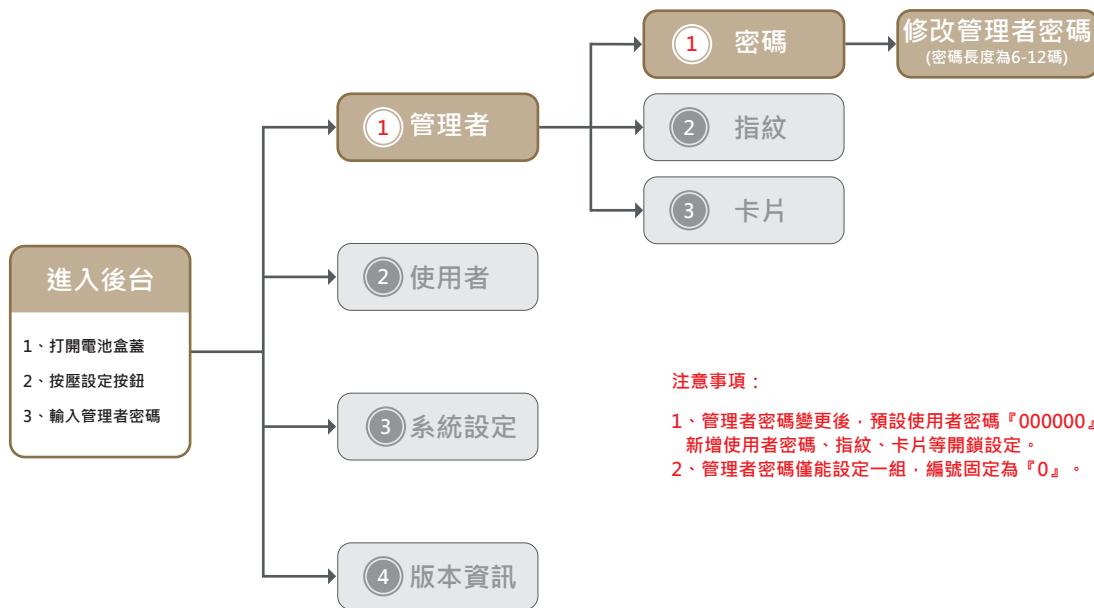

注意事項：

- 1、管理者密碼變更後，預設使用者密碼『000000』會同時失效，請立即新增使用者密碼、指紋、卡片等開鎖設定。
- 2、管理者密碼僅能設定一組，編號固定為『0』。

8、操作說明 / 管理者

8-2 新增管理者指紋

8-3 刪除管理者指紋

8-4 新增管理者卡片

8-5 刪除管理者卡片

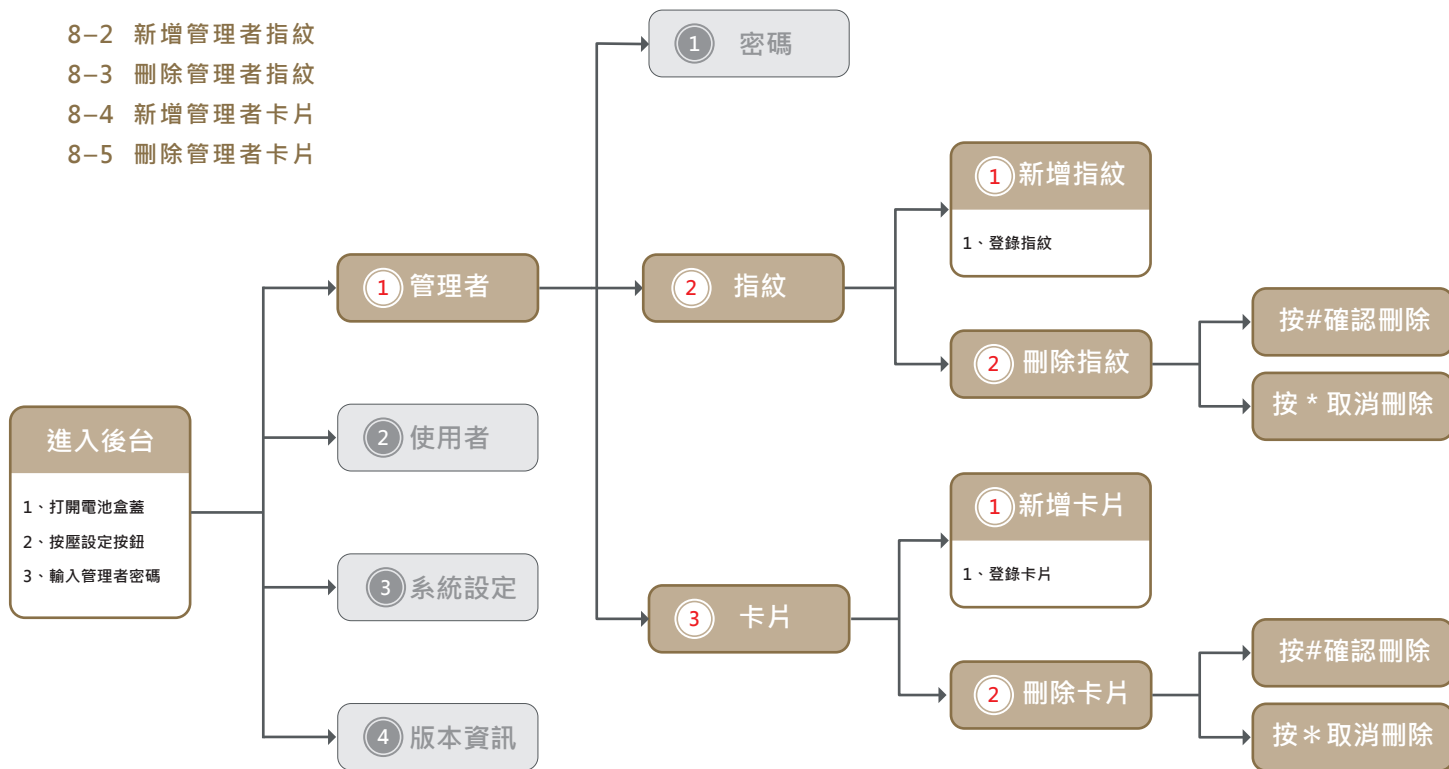

注意事項：

- 1、管理者指紋、卡片僅能各登錄一組，登錄後若要修改，請先刪除後再重新新增。
- 2、管理者固定編號為『0』。

9、操作說明 / 使用者

9-1 新增使用者密碼

9-2 刪除使用者密碼

9-3 刪除全部使用者密碼

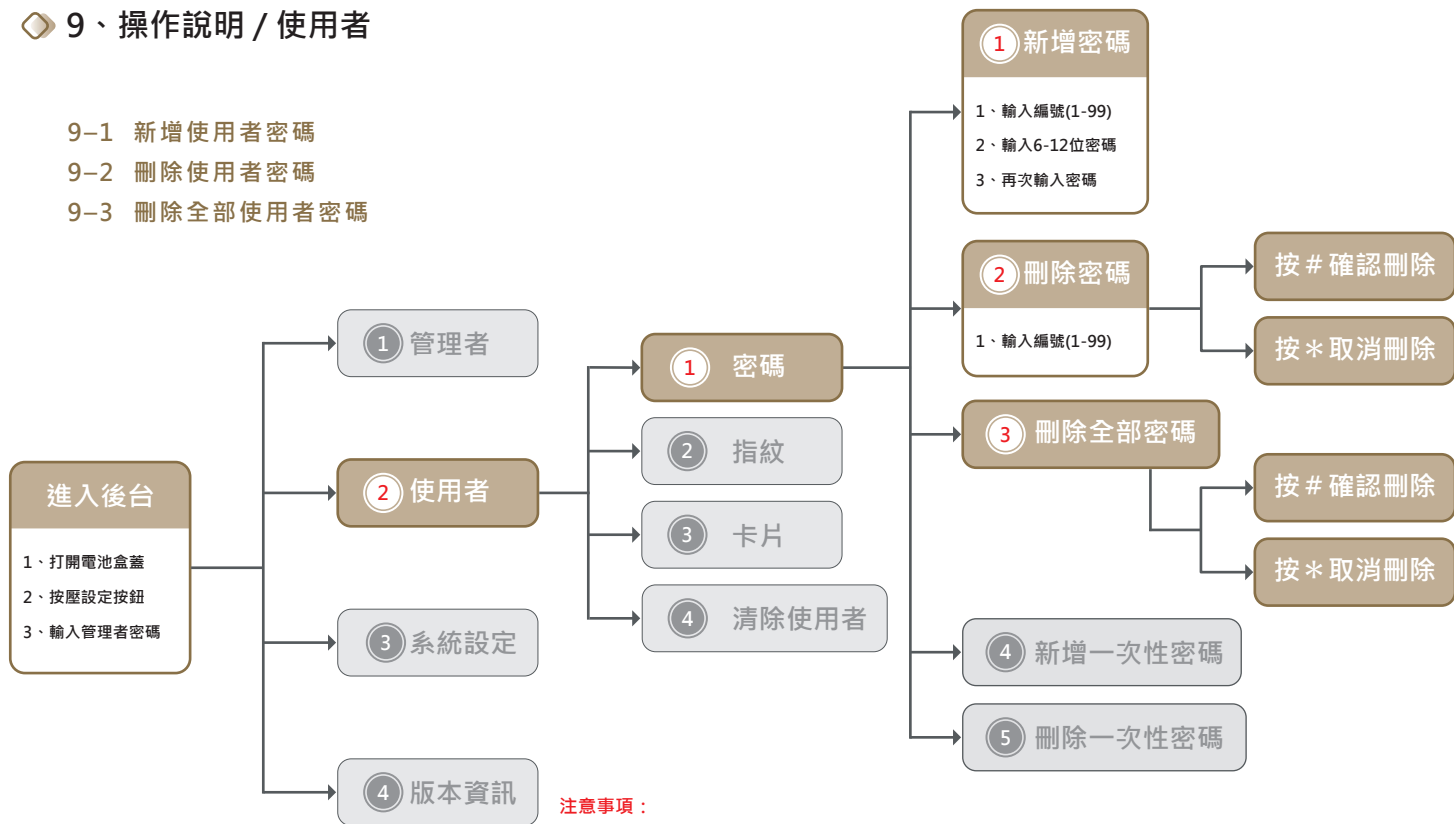

注意事項：

- 1、不得重複登錄編號或密碼，重複登錄時語音會提示“密碼已登錄過”。
- 2、設定密碼時，若前六碼與其他已設定密碼相同，語音會提示“密碼前六碼已設定”，請重新設定新密碼。
- 3、密碼設定後，請記得該密碼的編號。若忘記編號時，請用該密碼開門，當系統判讀成功後會顯示該密碼編號。
- 4、刪除密碼時，若輸入未登錄編號，語音會提示“無效編號”。
- 5、本產品雖支援密碼個別刪除，但若忘記密碼編號，建議刪除全部密碼。
- 6、刪除全部密碼連同一次性密碼也會一併刪除。

9、操作說明 / 使用者

9-4 新增一次性密碼

9-5 刪除一次性密碼

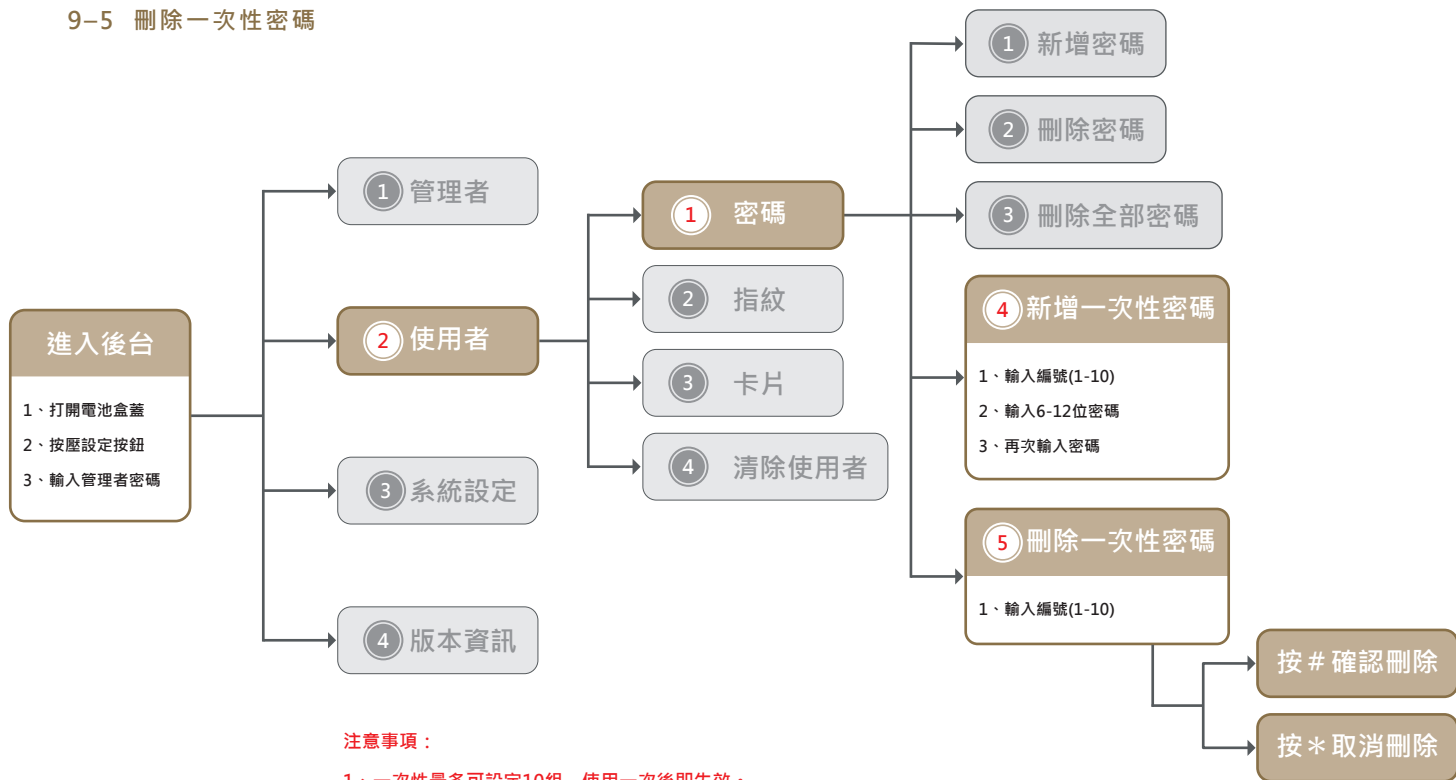

注意事項：

1、一次性最多可設定10組，使用一次後即失效。

9、操作說明 / 使用者

9-6 新增使用者指紋

9-7 刪除使用者指紋

9-8 刪除全部使用者指紋

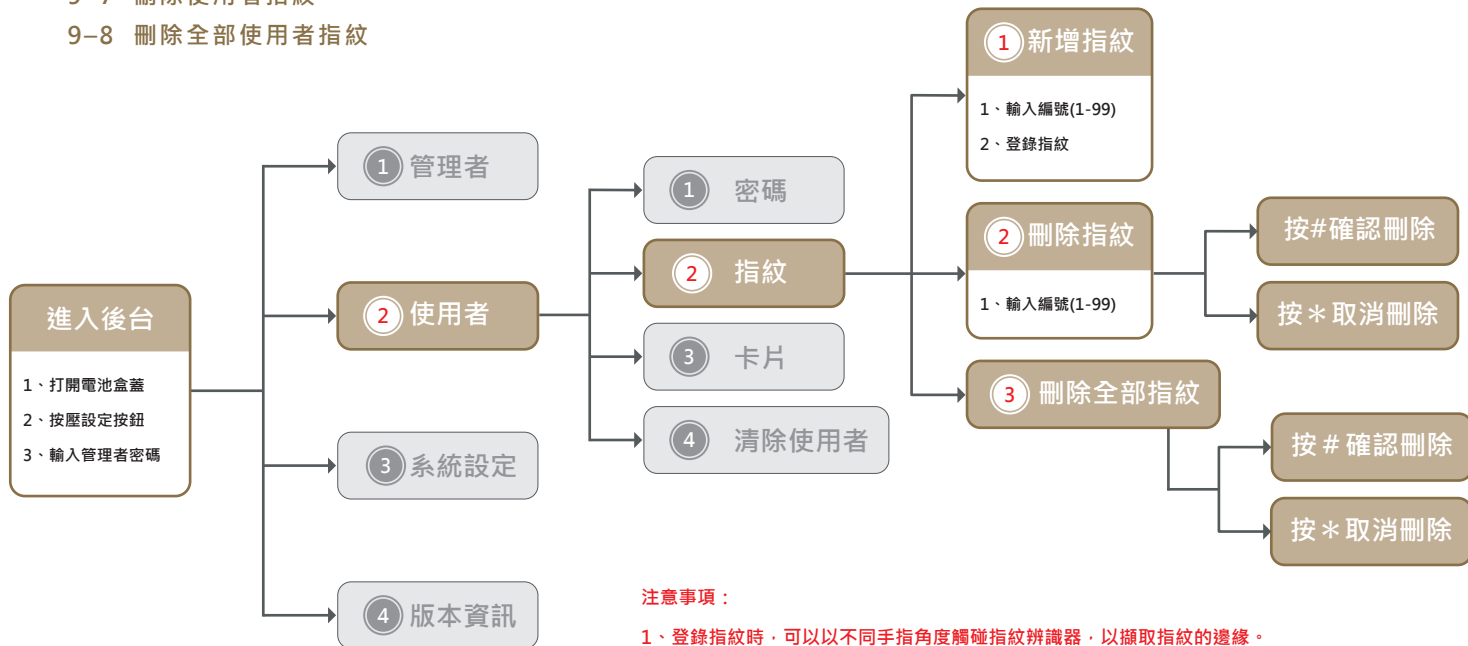

9、操作說明 / 使用者

9-9 新增使用者卡片

9-10 刪除使用者卡片

9-11 刪除全部使用者卡片

9-12 清除使用者

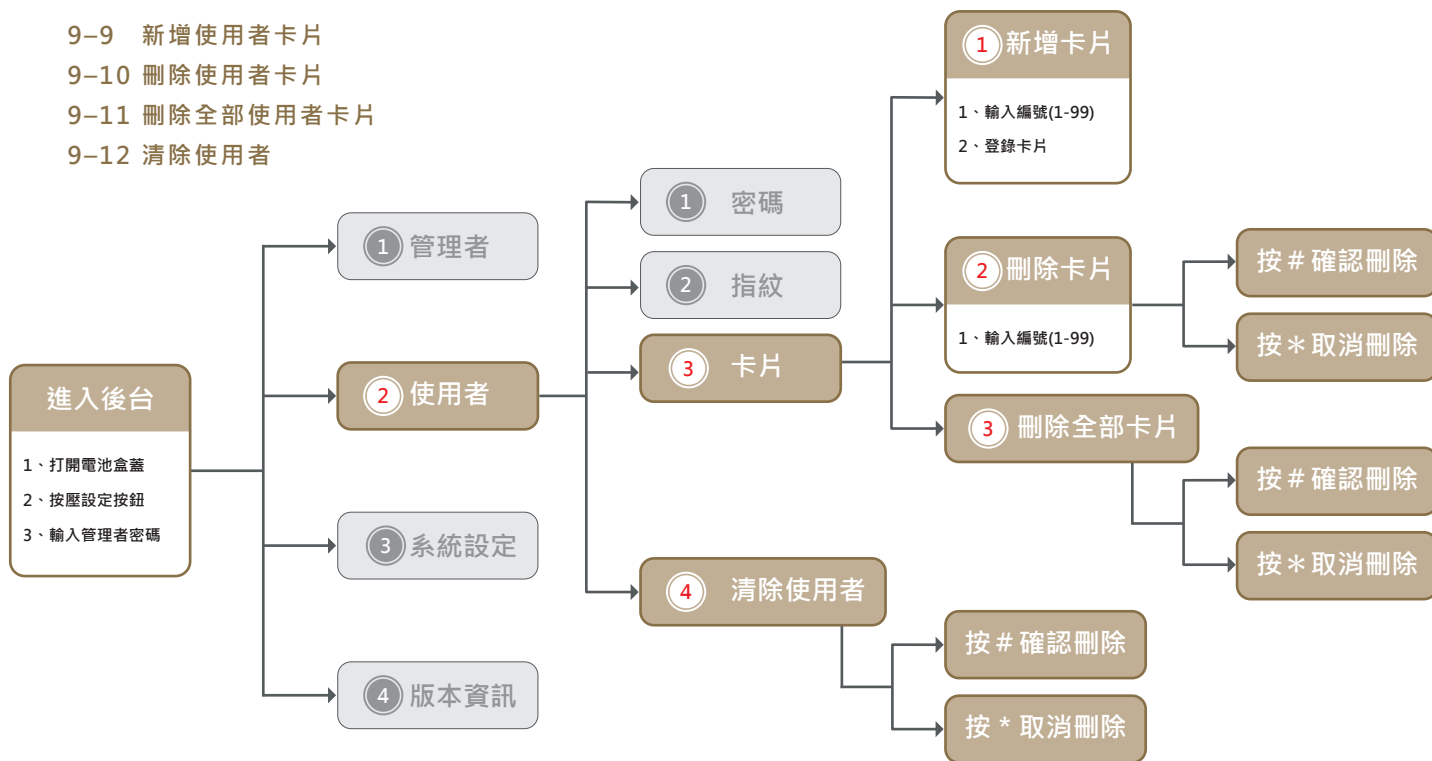

注意事項：

- 1、不得重複登錄編號或卡片，重複登錄時語音會提示“卡片已登錄過”。
- 2、清除使用者後，所有已登錄的使用者資料將被全被刪除。

10、操作說明 / 系統設定

10-1 語言

10-2 音量

10-3 亮度

10-4 安全模式

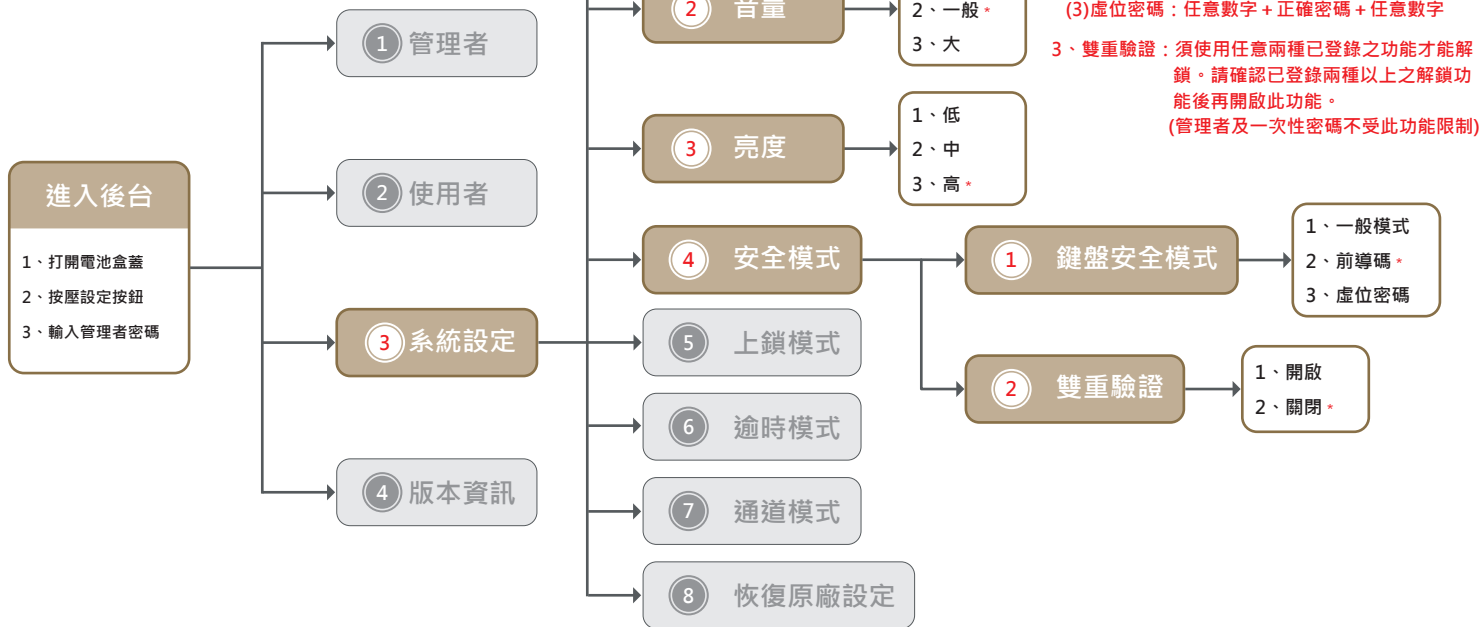

注意事項：

1、音量調整為靜音時，除進入後台有語音說明，其餘操作皆為燈光指示。

2、鍵盤安全模式

(1)一般模式：喚醒數字鍵盤後，直接輸入密碼

(2)前導碼：喚醒數字鍵盤後，須先按掉隨機碼，才能進行密碼輸入

(3)虛位密碼：任意數字 + 正確密碼 + 任意數字

3、雙重驗證：須使用任意兩種已登錄之功能才能解鎖。請確認已登錄兩種以上之解鎖功能後再開啟此功能。

(管理者及一次性密碼不受此功能限制)

10、操作說明 / 系統設定

10-5 上鎖模式

10-6 逾時模式

10-7 通道模式

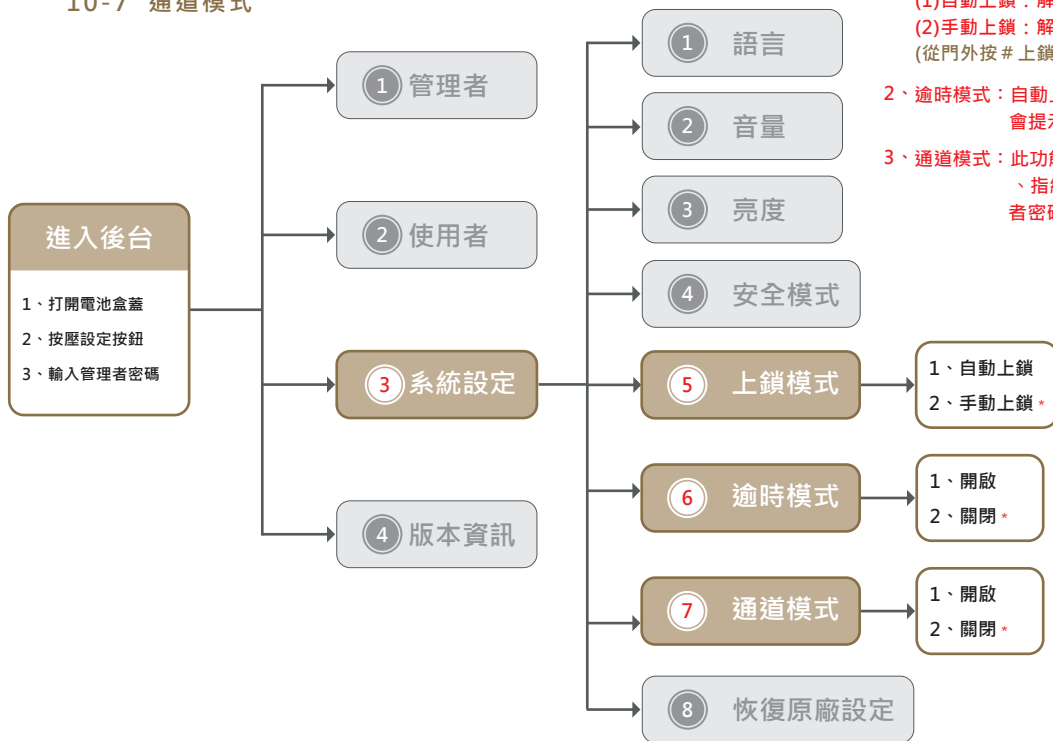

注意事項：

1、上鎖模式

(1)自動上鎖：解鎖後，關上門片後2-3秒鐘會自動上鎖。

(2)手動上鎖：解鎖後需自行上鎖。

(從門外按#上鎖；從門內使用把手按鈕或旋鈕上鎖)

2、逾時模式：自動上鎖模式下，若門片開啟1分鐘後未關上，語音會提示『門未關閉』。

3、通道模式：此功能開啟後，門鎖將維持常開狀態，無須輸入密碼、指紋、卡片，即可直接開門。如欲解除，輸入管理者密碼、指紋、卡片解除此狀態。

10、操作說明 / 系統設定

10-8 恢復原廠設定

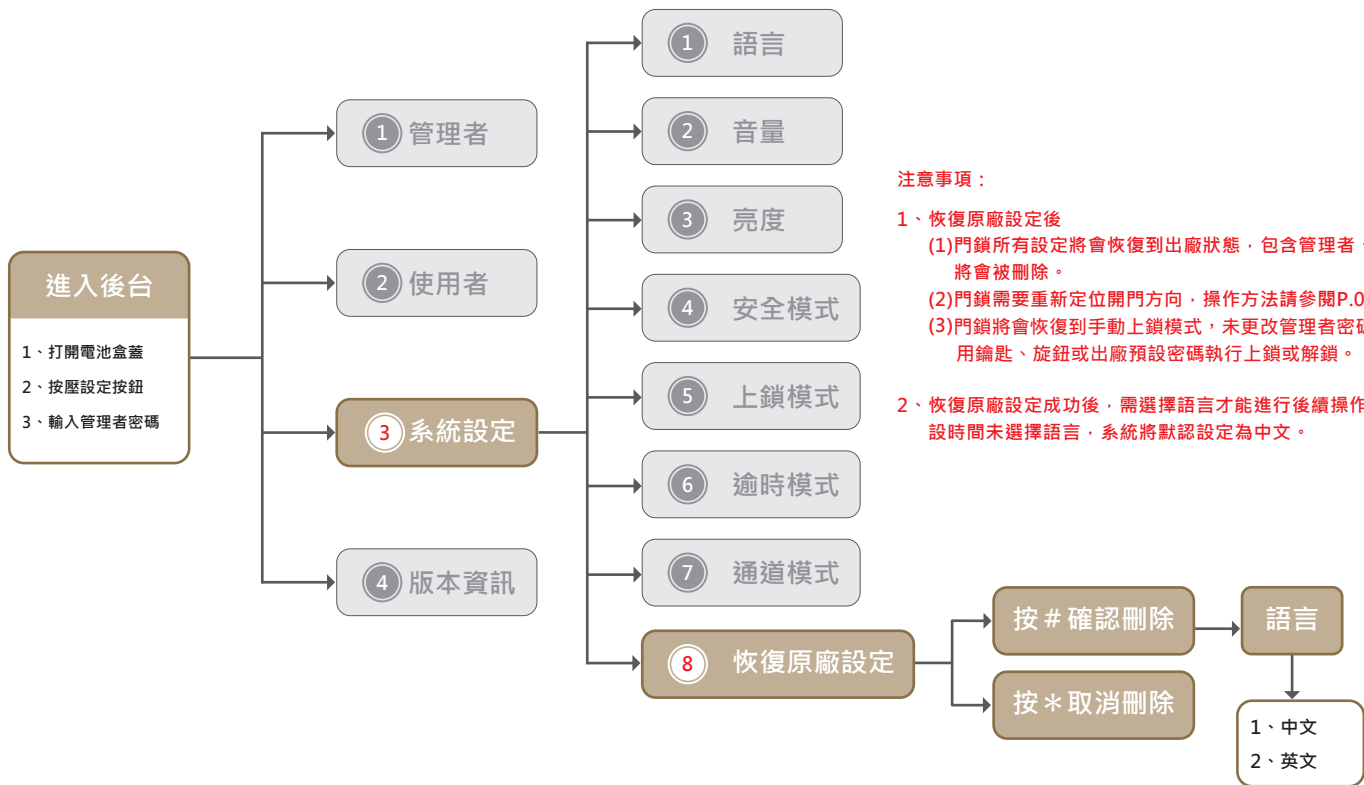

11、操作說明 / 版本資訊

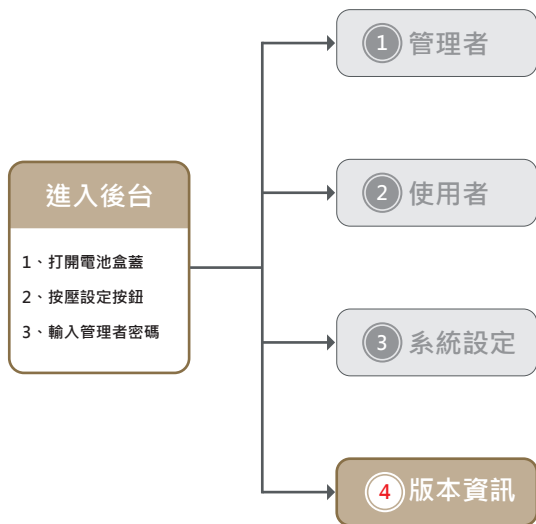

12、其他說明事項

- ◆ 1、忘記密碼時，取下電池盒內上方及下方各一顆電池後(如右圖)，等待約10秒鐘後，長按設定按鈕並裝回電池，待聽到語音提示『恢復出廠密碼設定，刪除成功』再放開設定按鈕。**管理者密碼將會恢復為123456；使用者密碼將會恢復為000000，原先設定的所有密碼都將被刪除**，此功能僅將密碼恢復到出廠狀態，已設定的指紋、卡片及系統設定依然會保留。
※密碼恢復成功後，請立即變更管理者密碼
- ◆ 2、隱私模式設定：長按室內把手按鈕，語音提示『是否進入隱私模式』時，再按壓一次室內把手按鈕即設定成功。此功能開啟後，僅能使用管理者密碼或鑰匙由門外解鎖，其餘密碼、指紋、卡片皆會暫時失效。如欲解除此功能，再次按壓把手按鈕或使用管理者密碼解鎖一次即可解除。
- ◆ 3、省電開關：長壓3秒開啟/關閉前面板功能。
語音提示『開啟』，代表前面板所有功能開啟
語音提示『關閉』，代表進入省電模式，前面板所有功能將關閉。
- ◆ 4、當電池沒電無法開門時，您可以外接行動電源，或用鑰匙開啟門鎖，並立即更換新電池。
- ◆ 5、當電控失效時，您可以使用機械鑰匙或旋鈕開啟門鎖。
※請將備用鑰匙放置門鎖區域之外妥善保存
- ◆ 6、此款門鎖為一種精密電子設備。在產品運行之前，應閱讀所有安全和操作說明。
- ◆ 7、本門鎖裝置的計時元件會因環境溫差而有所差異。
- ◆ 8、須遷移本產品安裝別處時，請與本公司聯繫(移機安裝費用另計)。

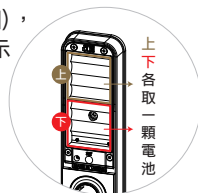

◆ 12、保固條款

- ◆ 1. 關於本公司所提供之保固服務，除本保固條款外，請同時參閱下列規定，因保固服務之範圍及限制，亦應受下列規定所制定之事項及內容之拘束：
 - a. 網站使用的期限與條款
 - b. 保密聲明
 - c. 服務的期限與條款
- ◆ 2. 依據保固條款的規定，送修或要求本公司提供服務時，客戶必須出示保固卡正本，或原始購買證明的文件（正本或影本，如原購買發票、出貨單）。凡不具備上開要件者，則應依公司收費標準酌收費用。
- ◆ 3. 本保固卡適用的範圍僅限於台灣/澎湖/金門/馬祖地區，且不得轉讓。
- ◆ 4. 您所購買的產品，將在下述保固期限內，針對因原物料及加工過程中產品的瑕疵而導致故障，提供保固服務。
 - a. 所有的產品，保固期一律為自購買之日起12個月內。（加保不在此限）
- ◆ 5. 您所購買的產品，其保固期限並不因：正在進行維修或已完成的修理或提供其他服務而延長，亦即該產品自購買之日起計（但a項之情況除外，應以購買之日起算12個月）12個月之期限屆至後，本公司即不負保固責任。
（例如：114年1月1日購入，114年10月1日因保固進行維修，該保固期間至114年12月31日，即已期滿）
- ◆ 6. 加購保固期，產品享有原廠一年以上及加購期限年之保固。
- ◆ 7. 上網登錄或寄送保固卡回函，如提供錯誤的資訊，即視同失效且自動放棄延長一年產品保固之權利，事關您的權利，故您需確保資訊的正確與完整性。
- ◆ 8. 如您所購買的產品，依本公司的評估購買日期係已受到竄改（包括但不限於：銷毀或移除等情況），產品序號經變造、修正或未獲授權的任何第三人進行維修時，本公司即不負任何保固責任。

◆ 12、保固條款

- ◆ 9. 於提供保固時，本公司保留「以更換您所購買的產品，用以取代修理」的權利；更換產品的要件，係依您所購產品的現值或同等品等類似或升級的型號，無償更換。更換後的保固期限，仍依據原產品的保固期限為準。
(例如：114年1月1日購入，114年10月1日換新或更新零、組件，該保固期間至114年12月31日即已期滿)
- ◆ 10. 如因任何非不可歸責於本公司之因素(包括但不限於：零組件缺貨、運送逾時等)，致使維修或服務延誤，無法進行或無法完成時，本公司毋須擔負任何法律及賠償責任。
- ◆ 11. 有下列情況發生時，則本公司不負任何保固及賠償責任：
 - a. 非透過公司授權的經銷商購買產品。
 - b. 因灰塵、異物干擾、自然災害、閃電、火災、水或液體物質侵蝕、曝曬下、不當使用或滲漏的電池，社會動亂、意外或天災等原因所造成的損害、瑕疵或故障。
 - c. 因使用不當電力、不當安裝、連接其他不相容的設備，使用超過說明書所規定的電壓，使用不相容的電池，違反使用說明書上的注意事項/指示/指導/規格說明書，以及因疏忽和濫用的不當使用所造成的損害、瑕疵或故障。
 - d. 將家用產品作為商業或工業上的使用，或被置於船上、汽車或移動交通工具上。
 - e. 外觀或表面處理的磨損。
 - f. 電池及耗材零件。
 - g. 請使用清水清潔。
 - h. 請勿使用漂白水、次氯酸水等刺激性、揮發及腐蝕性液體擦拭，造成外觀或表面處理磨損將不負保固責任。
 - i. 電池漏液及外力破壞將不負保固責任。
- ◆ 12. 客戶的個資收集、保管、使用等概受公司不時修訂之隱私聲明約束。
請注意：在維修或服務的過程中，可能會遺失先前已輸入的記憶或設定。
- ◆ 13. 管理者須於門外自行保留“鑰匙一副”以備緊急開鎖用，若因未於門外保管鑰匙所產生售服費用將由買方支付。

聲明：依據保固條款的規定，於本公司提供維修服務後，如發現「產品」本身並無任何故障或缺陷時，本公司得酌收勞務及車馬費用。

13、產品規格

名稱	規格	備註
室外鎖體	75.4(W) × 373.4(H) × 71(D)mm	電壓：DC6V 溫度：0°C ~ + 50°C 濕度：10% ~ 95%RH 防水/塵等級：IP 56 安裝門厚：45 ~ 70mm
室內鎖體	75.4(W) × 378.4(H) × 71(D)mm	
鑰匙	緊急鑰匙 3把	密碼容量：管理者1組+使用者99組(6-12 位密碼數字) 一次性密碼容量：10組 指紋容量：管理者1組+使用者99組 卡片容量：管理者1張+使用者99張
重量	淨重: 4.5 kg / 毛重: 5.0 kg	
密碼按鍵	觸控感應式	IML工藝
電源	DC 6V / AA 鹼性電池 * 4顆	正常使用12個月(平均每天開門10次)
鎖芯	防盜鎖芯	產品材質：鋼鐵、不鏽鋼、銅、塑膠、鍍銀
特色	I/O乾接點輸出	可預留對講機乾接點輸出

- ◆ 註1：實際功耗會根據安裝環境的溫度、濕度、使用次數和電池的品質會有所差異。
- ◆ 註2：電池放入電池盒時，請確認(+)(-)極，放入錯誤將導致電池漏液破損。
- ◆ 註3：電池請使用原廠建議品牌及規格的鹼性電池，不要混用新、舊電池。

◊ 鎖芯規格搭配門厚尺寸表 ◊

鎖芯尺寸	門厚度	鎖芯與調整板間隙	鎖芯尺寸	門厚度	鎖芯與調整板間隙
61mm	50mm以下	干涉 { (50-門厚)/2-0.55mm } 不建議使用	71mm	70mm以下	干涉 { (70-門厚)/2-0.55mm } 不建議使用
	50mm	0.55mm		70mm	0.55mm
	51~60mm	1.05~5.55mm		71~80mm	1.05~5.55mm
	61~70mm	6.05~10.55mm		81~90mm	6.05~10.55mm
	71~80mm	11.05~15.55mm		91~100mm	11.05~15.55mm
	80mm以上	鑰匙有插不到底的風險，不建議使用		100mm以上	鑰匙有插不到底的風險，不建議使用
66mm	60mm以下	干涉 { (60-門厚)/2-0.55mm } 不建議使用	81mm	90mm以下	干涉 { (70-門厚)/2-0.55mm } 不建議使用
	60mm	0.55mm		90mm	0.55mm
	61~70mm	1.05~5.55mm		91~100mm	1.05~5.55mm
	71~80mm	6.05~10.55mm		101~110mm	6.05~10.55mm
	81~90mm	11.05~15.55mm		111~120mm	11.05~15.55mm
	90mm以上	鑰匙有插不到底的風險，不建議使用		120mm以上	鑰匙有插不到底的風險，不建議使用
68.5mm	65mm以下	干涉 { (65-門厚)/2-0.55mm } 不建議使用	備註： 1. 建議尺寸需搭配鎖舌外露鎖芯50mm & 鑰匙頸部20mm等條件方能成立。 2. 建議尺寸僅供參考，實際安裝需依照門片進行尺寸微調。 3. 鎖芯轉片可伸入聯軸器長度為4.6~13.6mm。		
	65mm	0.55mm			
	66~70mm	1.05~3.05mm			
	71~80mm	3.55~8.05mm			
	81~90mm	8.55~13.05mm			
	91~95mm	13.55~15.55mm			
95mm以上	鑰匙有插不到底的風險，不建議使用				

◆ 產品保固卡 ◆

客戶姓名	
連絡電話	
產品機型	
產品序號	
購買日期	年 月 日
保固日期	年 月 日
經銷商蓋章	
此保固卡須加蓋經銷商及填寫購買日期方為有效	

1. 本公司，對所出售之電子鎖產品為壹年之保固責任。凡自購買日起壹年內，如有製造上之原因所發生的故障，可退回原購買處，免費為用戶提供修護或更換。
2. 保固之定義為電子性功能與機械動作皆為正常作動。保固責任僅限一般正常使用下始得主張。若未經原廠授權逕行拆修或更換零件或因使用環境、安裝方式、使用方法不當、外觀遭到損壞與機械結構遭到物理性狀及改變形體而無法復原及不可抗力等原因造成之故障受損者皆不在保固範圍。
3. 用戶依本保固書條款，經由原廠提供免費維修或更換後，不得再據以相同保固事由，向原廠提出損害賠償之請求。
4. 電池不含保固內。長時間不使用電子鎖時，必須卸下電池以免漏液。
電池請勿混裝品牌或使用非鹼性電池，非鹼性電池會導致電力不足，易快速失去電力並容易導致故障，使用非鹼性電池而導致故障均無保固。
5. 電子鎖使用期間，管理者須於門外自行保留“鑰匙一副”以備緊急開鎖用，若因未於門外保管鑰匙所產生售服費用將由買方支付。
6. 時間因為與門鎖共用電池，隨著使用時間拉長與中原標準時間會有快慢上的誤差，屬正常現象。
7. 當鑰匙遺失時，需自費更換鎖芯。

建議使用品牌電池



勁量3號
鹼性電池



Panasonic EVOLTA
鹼性電池

以上資料為公司所有，未經同意不得複製及修改內容！

* * 本公司保有最終修改設計之權利，產品以實物為準 * *



公司網站

www.symbol-tw.com



線上客服

週一至週五 09:00-17:00



SYMBOL

— SMART LOCK —

欣寶企業

聯絡資訊

 500047 彰化市香山里彰南路二段462號

 info@symbol-tw.com

 +886-4-7388696